

GREEN KEEPER

GK-J1203



User Manual

Multi-function Car Jump Starter

Friendly Tips

Please carefully read the instruction manual and use the product correctly based on the provided instructions. This will enhance your familiarity with the product, ensuring a more convenient and efficient user experience.

Note that there may be slight differences between the product photo and the actual product, so please refer to the actual product for detailed information.

What's in the Box ?

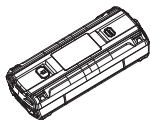

Product X1

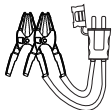

EC5 Jumper cable X1



Storage bag X1



User Manual X1



Charging cable X1



Cigarette lighter adapter X1

Product Diagram

- ① Power Button
- ② Jump Button
- ③ EC5 Port
- ④ TYPE-C Output/Input: PD 65W
- ⑤ USB Output: QC 18W
- ⑥ DC Output: 12V/ 6A
- ⑦ LED Light

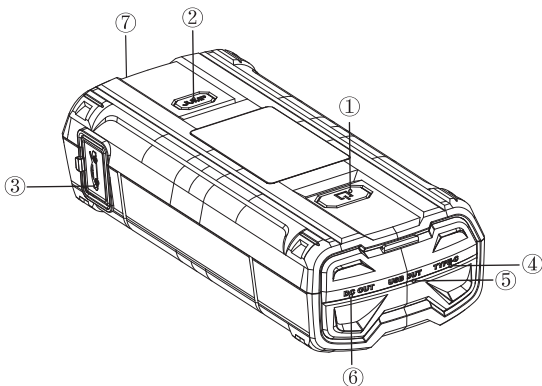

Specifications

Battery Capacity	3.7V/20000mAh (74Wh)
Life-span	1000 cycle times
Vehicle battery voltage	12V
Vehicle displacement	Gasoline less than 8.0L; Diesel less than 8.0L
TYPE-C Input	5V/3A 9V/3A 12V/3A 15V/3A 20V/3.25A(PD 65W)
TYPE-C Output	5V/3A 9V/3A 12V/3A 15V/3A 20V/3.25A(PD 65W)
USB Output	5V/3A 9V/2A 12V/1.5A(QC18W)
DC Output	12V/6A
Starting Current	1500A
Peak Current	3000A
Working Temperature	-20~60°C
Warranty	The warranty period is 18 months from the date of purchase. The warranty is void if the product has been damaged by accident, mishandling, or failure to follow the provided instructions.
Maintenance	Charge it once every 3-6 month

How to recharge the Jump starter

2 ways to recharge the jump starter:

Note: The AC adapter is not included in the package.

1. Use a USB-C charger adapter and the USB-C cable we provided to recharge the jump starter via the USB-C port.

Support PD 65W fast charging (65W PD charger adapter required)

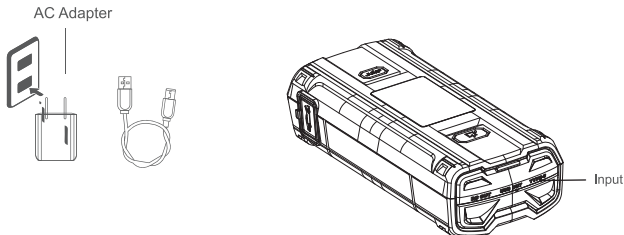

Charge with a car charger (Note: The car cigarettelighter is not included in the package)

1. Connect the battery input with car cigarette lighter adapter

2. Plug the charger into the car cigarett lighter port

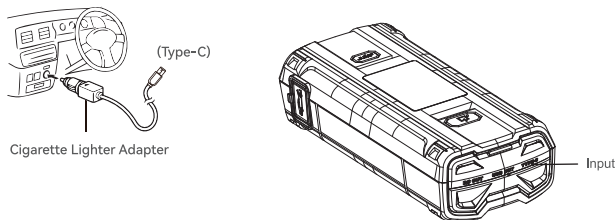

How to Jumpstart Your Vehicles



Please Be Noted:

This product is designed for vehicles with a 12V battery with 8000CC rating or less only. Do not attempt to jumpstart vehicles with a higher battery rating or different voltage.

If the vehicle isn't started immediately, please wait for 1 minute to allow the jump starter to cool down before the next attempt. Do not try to restart the vehicle after three consecutive attempts, as this may damage the unit. Check your vehicle for other possible reasons why it can't be restarted.

If your vehicle battery is dead or its battery voltage is under 12V, it's unable to activate the jump cable, and your vehicle will not start.

Operating Instructions:

Ensure this jump Starter battery has at least 30% or more capacity.



If less than 30% charged, it may not be able to start your engine.

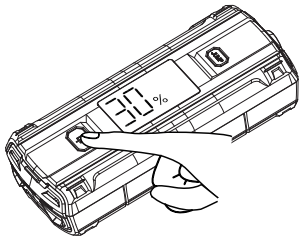

How to JumpStart your Car ?

Normal Start Mode

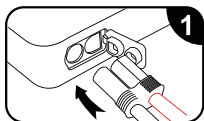

Switch on your jump starter and make sure battery balance is over 30%. Insert the jump-start clamps into the port correctly and firmly.

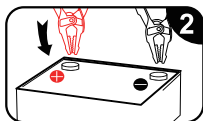

Connect the jump-start clamps to the car battery terminals correctly (Red to positive(+),black to negative(-)).

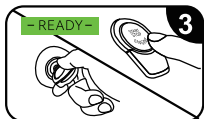

Start the car engine when "READY" is displayed on the screen.

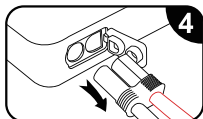

Remove the plug from the battery pack and remove the clamps from the car battery.

Force Start Mode (Car battery drops to <math><2V</math> voltage)

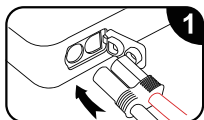

Switch on your jump starter and make sure battery balance is over 30%. Insert the jump-start clamps into the port correctly and firmly.

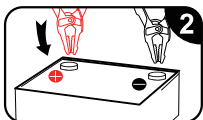

Connect the jump-start clamps to the car battery terminals correctly (Red to positive(+),black to negative(-)).

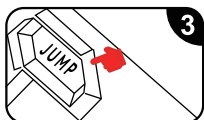

Long press the "JUMP" for 3 seconds

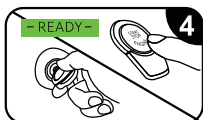

Start the car engine when "READY" is displayed on the screen.

How to Charge a Mobile Phone or Digital Products?



With powerful capacity and two USB Output Ports (one is 5V/9V/12V USB Quick Charge) , it can full charge your smartphones and tablets up to 75% faster than a standard charger. And and you can charge two devices at the same time using the Powerbank.

USB Power Supply

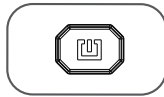
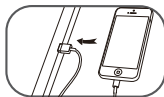
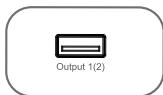

First step:

Plug the USB port of the charging cable into the product USB

Second step:

Inset the other side into the input port of the mobile phone

Third step:

When connected , press the power button, then you can use it to charge now

LED Flashlight



1. Long press the Power button for 3 seconds to turn on the flashlight. The BATTERY CAPACITY indicator lights on. And long press again for 3 seconds to switch the device off completely. If no device is connected to the device, it will automatically switch off.

2. In light mode, eg. when the LED flashlight is on, short press the Power button to scroll through the lighting, SOS, Strobe. The flashlight offers more than 35 hours of continuous use when fully charged.

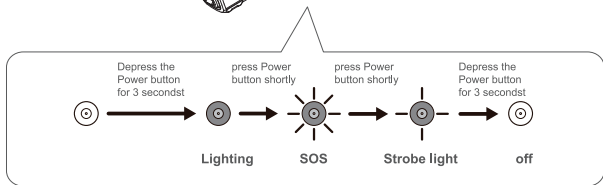
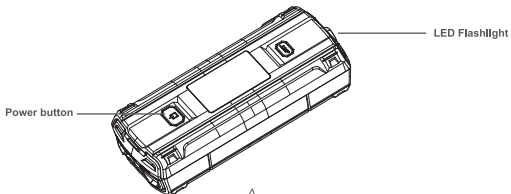



Safety Warning

1. Do not attempt to short circuit the jump starter by connecting the Red and Black clamps.
2. Please use the jump starter at normal temperature and keep away from humid, hot and flammable places.
3. If you find swelling, leakage or odor, please stop using the product immediately.
4. Do not start the vehicle continuously, between starting twice you should allow an interval of at least 30 seconds to 1 minute.
5. Store in a dry place, do not expose to damp conditions or near corrosive materials.
6. Do not disassemble the jump starter.
7. Do not reverse connect the positive and negative terminals of the battery clamps. (Our product has safeguards to prevent injuries and damage in case of misoperation.)
8. Children are not permitted to use this product.
9. Avoid using the jump starter when the battery indicator shows a single block of light to prevent potential damage to the unit.
10. Before first use, please charge it for 3 hours or more.

Caution

- Do not drop, knock, or smash the product and its accessories.
- Unplug the cables after you are done using the product.
- Keep away from fire and high temperatures. Stop using if the battery pack becomes hot or changes color.
- When jump starting your vehicle, please make sure the jump cable is firmly attached. Please do not use this product to repeatedly jump start your car, wait at least 30 seconds before another attempt.
- Stop using the product if you fail to jump start your car 3 times in a row.
- Do not use the product in place of a car battery.
- Make sure the polarities are correct before use. A reverse connection may damage your car or cause the device to explode.
- Please connect the black cable first when connecting and remove the red cable first when disconnecting.
- Do not expose the product to water or other liquids. Do not use in humid areas.
- Please recharge the battery pack at least once every 3 months.
- Dispose of the product according to local laws and regulations.

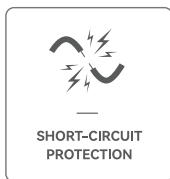

10 SAFETY PROTECTIONS



Over Charge
Protection



Over Current
Protection



Short Circuit
Protection



Reverse Polarity
Protection



Low Temp
Protection



High Temp
Protection



Over Voltage
Protection



Over Load
Protection



Reverse Charge
Protection



Spark Proof
Protection

Warranty Card

Warranty Card	
MODEL NO.:	SERIAL NO.:
DEALER'S NAME:	
CUSTOMER'S NAME:	
CUSTOMER'S E-MAIL:	
DATE OF PURCHASE:	
RMA NUMBER:	
PLEASE KEEP YOUR RECEIPT TO VERIFY YOUR WARRANTY.	

Green Keeper 18 Months Warranty Card

- Green Keeper warrants that this product (the "Product") will be free from defects in material and workmanship for a period of 18 months from the date of purchase (the "Warranty Period"). For defects reported during the Warranty Period, Green Keeper will, at its discretion, and subject to Green Keeper's technical support analysis, either repair or replace defective Products. Replacement parts and products will be new or serviceably used, comparable in function and performance to the original part and warranted for the remainder of the original Warranty Period.
- GREEN KEEPER'S LIABILITY HEREUNDER IS EXPRESSLY LIMITED TO REPLACEMENT OR REPAIR. TO THE MAXIMUM EXTENT PERMITTED BY LAW, GREEN KEEPER SHALL NOT BE LIABLE TO ANY PURCHASER OF THE PRODUCT OR ANY THIRD PARTY FOR ANY SPECIAL, INDIRECT, CONSEQUENTIAL OR EXEMPLARY DAMAGES, INCLUDING, BUT NOT LIMITED TO, LOST PROFITS, PROPERTY DAMAGE OR PERSONAL INJURY, RELATED IN ANY WAY TO THE PRODUCT, HOWSOEVER CAUSED, EVEN IF GREEN KEEPER HAD KNOWLEDGE OF THE POSSIBILITY OF SUCH DAMAGES. THE WARRANTIES SET FORTH HEREIN ARE IN LIEU OF ALL OTHER WARRANTIES, EXPRESS, IMPLIED, STATUTORY OR OTHERWISE, INCLUDING, WITHOUT LIMITATION, THE IMPLIED WARRANTIES OF MERCHANTABILITY AND FITNESS FOR A PARTICULAR PURPOSE, AND THOSE ARISING FROM COURSE OF DEALING, USAGE OR TRADE PRACTICE. IN THE EVENT THAT ANY APPLICABLE LAWS IMPOSE WARRANTIES, CONDITIONS OR OBLIGATIONS THAT CANNOT BE EXCLUDED OR MODIFIED, THIS PARAGRAPH SHALL APPLY TO THE GREATEST EXTENT ALLOWED BY SUCH LAWS.
- This Warranty Card is made solely for the benefit of the original purchaser of the Product from Green Keeper or from a Green Keeper approved reseller or distributor and is not assignable or transferable. To assert a warranty claim, the purchaser must: (1) request and obtain a return merchandise authorization ("RMA") number and return location information (the "Return Location") from Green Keeper Support by emailing support@greenkeeper.co; and (2) send the Product, including RMA number, warranty card, receipt or a warranty fee (fee required only if not providing receipt) of 40% of MSRP of the defective Product (the "Warranty Fee") [RMA will include applicable Warranty Fee amount] to the Return Location. DO NOT SEND IN PRODUCT WITHOUT FIRST OBTAINING AN RMA FROM GREEN KEEPER SUPPORT.
- THE ORIGINAL PURCHASER IS RESPONSIBLE (AND MUST PREPAY) ALL PACKAGING AND TRANSPORTATION COSTS TO SHIP PRODUCTS FOR WARRANTY SERVICE.
- NOTWITHSTANDING THE ABOVE, THIS WARRANTY CARD IS VOID AND DOES NOT APPLY TO PRODUCTS THAT: (a) are misused, mishandled, subjected to abuse or careless handling, accident, improperly stored, or operated under conditions of extreme voltage, temperature, shock, or vibration beyond Green Keeper's recommendations for safe and effective use; (b) improperly installed, operated or maintained; (c) are/were modified without the express written consent of Green Keeper; (d) have been disassembled, altered or repaired by anyone other than Green Keeper; (e) the defects of which were reported after the Warranty Period. THIS WARRANTY CARD DOES NOT COVER: (1) normal wear and tear; (2) cosmetic damage that does not affect functionality; or (3) Products where the Green Keeper serial number is missing, altered, or defaced.
- If you have any questions regarding your warranty or product, contact Green Keeper Support (email above) or write to: The CHJ Industries Co., Limited , At Room 1205, 12/F, Tai Sang Bank Building, 130-132 Des Voeux Road, Central, Hong Kong.

GREEN KEEPER

Multi-function jump starter



Made in P.R.C.

GREEN KEEPER

GK-J1203



Benutzerhandbuch
Multifunktions Auto Starthilfe

Freundliche Tipps

Bitte lesen Sie die Bedienungsanleitung sorgfältig durch und verwenden Sie das Produkt korrekt anhand der darin enthaltenen Anleitungen. Dies wird Ihre Vertrautheit mit dem Produkt steigern und eine bequemere und effizientere Nutzererfahrung gewährleisten.

Bitte beachten Sie, dass es leichte Unterschiede zwischen dem Produktfoto und dem tatsächlichen Produkt geben kann. Für detailliertere Informationen beziehen Sie sich auf das tatsächliche Produkt.

Was ist in der Box

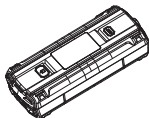

Produkt X1

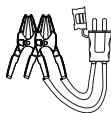

EC5 Überbrückungskabel X1



Aufbewahrungstasche X1

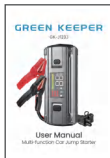

Benutzerhandbuch X1



Ladekabel X1



Zigarettenanzünder-Adapter X1

Produkt-Layout

- 1 Einschalttaste
- 2 Sprungtaste
- 3 EC5-Anschluss
- 4 TYPE-C Ausgang/Eingang: PD 65W
- 5 USB-Ausgang: QC 18W
- 6 DC-Ausgang: 12V/ 6A
- 7 LED-Licht

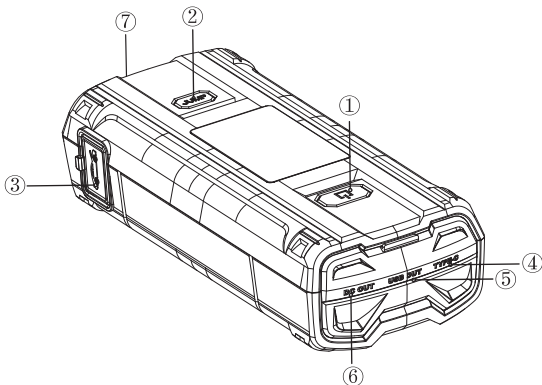

Specifications

Batteriekapazität	3.7V/20000mAh (74Wh)
Lebensdauer	1000 Zykluszeiten
Spannung der Fahrzeugbatterie	12V
Fahrzeugverschiebung	Benzin weniger als 8,0L; Diesel weniger als 8,0L
TYPE-C-Eingang	5V/3A 9V/3A 12V/3A 15V/3A 20V/3.25A(PD 65W)
TYPE-C-Ausgang	5V/3A 9V/3A 12V/3A 15V/3A 20V/3.25A(PD 65W)
USB2 Ausgang	5V/2.1A
DC Ausgang	12V/6A
Starting Current	1500A
Peak Current	3000A
Working Temperature	-20 ~ +60°C
Warranty	The warranty period is 18 months from the date of purchase. The warranty is void if the product has been damaged by accident, mishandling, or failure to follow the provided instructions.
Maintenance	Charge it once every 3–6 month

Aufladen des Jump Starters

2 Möglichkeiten zum Aufladen des Jump Starters:

Hinweis: Der AC-Adapter ist nicht enthalten

1. verwenden Sie einen USB-C-Ladeadapter und das mitgelieferte USB-C-Kabel, um die Starthilfe über den USB-C-Anschluss aufzuladen. Starthilfe über den USB-C-Anschluss aufzuladen.

Unterstützt PD 65W Schnellladung (65W PD-Ladeadapter erforderlich)

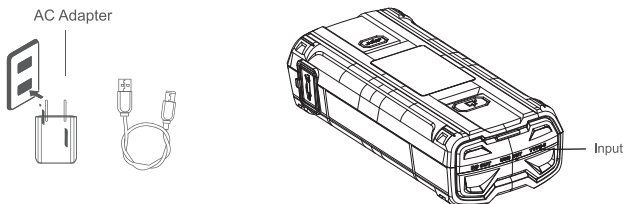

Aufladen mit einem Autoladegerät (Hinweis: Das Auto-Zigarettenanzünder ist nicht im Paket enthalten)

1. verbinden Sie den Batterie-Eingang mit dem Auto-Zigarettenanzünder-Adapter
2. stecken Sie das Ladegerät in den Anschluss des Zigarettenanzünders im Auto

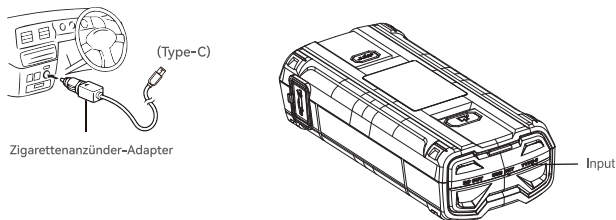

Starthilfe für Ihr Fahrzeug



Bitte beachten Sie:

Dieses Produkt ist nur für Fahrzeuge mit einer 12-V-Batterie mit einer Nennleistung von 8000CC oder weniger geeignet. nur. Versuchen Sie nicht, Fahrzeuge mit einer höheren Batterieleistung oder einer anderen Spannung.

Wenn das Fahrzeug nicht sofort gestartet wird, warten Sie bitte 1 Minute, damit die Starthilfe abkühlen kann. Starthilfe abkühlen zu lassen, bevor Sie den nächsten Versuch unternehmen. Versuchen Sie nicht, das Fahrzeug nach Versuchen Sie nicht, das Fahrzeug nach drei aufeinanderfolgenden Versuchen neu zu starten, da dies das Gerät beschädigen kann. Überprüfen Sie Ihr Fahrzeug auf andere mögliche Gründe, warum es nicht neu gestartet werden kann.

Wenn Ihre Fahrzeugbatterie leer ist oder die Batteriespannung unter 12 V liegt, kann das nicht in der Lage, das Starthilfekabel zu aktivieren, und Ihr Fahrzeug lässt sich nicht starten. Gebrauchsanweisung: Stellen Sie sicher, dass diese Starthilfebatterie mindestens 30% oder mehr Kapazität hat.

Gebrauchsanweisung:

Bei einer Ladung von weniger als 30 % lässt sich der Motor möglicherweise nicht mehr starten.



If less than 30% charged, it may not be able to start your engine.

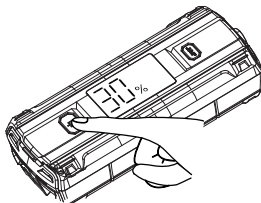

Wie startet man ein Auto mit Starthilfe?

Normaler Startmodus

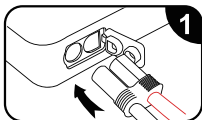

Schalten Sie Ihre Starthilfe ein und vergewissern Sie sich, dass der Ladezustand der Batterie über 30% liegt. Stecken Sie die Starthilfeklemmen richtig und fest in den Anschluss.

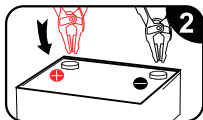

Schließen Sie die Starthilfeklemmen richtig an die Pole der Autobatterie an (rot an positiv (+), schwarz an negativ (-)).

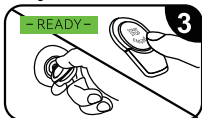

Starten Sie den Motor des Fahrzeugs, wenn "READY" auf dem Bildschirm angezeigt wird.

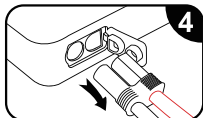

Ziehen Sie den Stecker vom Akkupack ab und lösen Sie die Klemmen von der Autobatterie.

Zwangsstartmodus (Autobatterie fällt auf <2V Spannung)

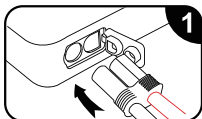

Schalten Sie Ihre Starthilfe ein und vergewissern Sie sich, dass der Ladezustand der Batterie über 30% liegt. Stecken Sie die Starthilfeklemmen richtig und fest in den Anschluss.

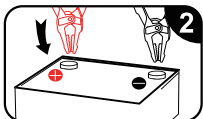

Schließen Sie die Starthilfeklemmen richtig an die Pole der Autobatterie an (rot an positiv (+), schwarz an negativ (-)).

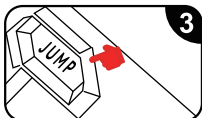

Drücken Sie die "JUMP"-Taste 3 Sekunden lang.

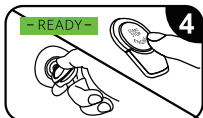

Starten Sie den Motor des Fahrzeugs, wenn "READY" auf dem Bildschirm angezeigt wird.

Wie lade ich ein Mobiltelefon oder digitale Geräte?



Mit seiner leistungsstarken Kapazität und zwei USB-Ausgängen (einer davon mit 5V/9V/12V USB Quick Charge) kann es Ihre Smartphones und Tablets bis zu 75% schneller aufladen als ein Standard-Ladegerät. Mit der Powerbank können sie bis zu zwei Geräten gleichzeitig laden.

USB-Netzteil

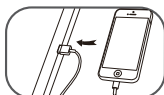
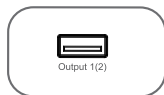

Erster Schritt:

Stecken Sie den USB-Anschluss des Ladekabels in den USB-Anschluss des Produkts.

Zweiter Schritt:

Stecken Sie die andere Seite in den Eingangsanschluss des Mobiltelefons.

Dritter Schritt:

Wenn das Gerät angeschlossen ist, drücken Sie die Einschalttaste, dann können Sie es jetzt zum Aufladen verwenden.

LED-Taschenlampe



1. Drücken Sie die Einschalttaste 3 Sekunden lang, um die Taschenlampe einzuschalten. Die Anzeige für die BATTERIEKAPAZITÄT leuchtet auf. Drücken Sie erneut 3 Sekunden lang, um das Gerät vollständig auszuschalten. Wenn kein Gerät an das Gerät angeschlossen ist, schaltet es sich automatisch aus.

2. Im Beleuchtungsmodus, z. B. wenn die LED-Taschenlampe eingeschaltet ist, drücken Sie kurz auf die Einschalttaste, um durch die Beleuchtungsfunktionen, SOS und Stroboskop zu blättern. Die Taschenlampe bietet mehr als 35 Stunden Dauerbetrieb bei voller Ladung.

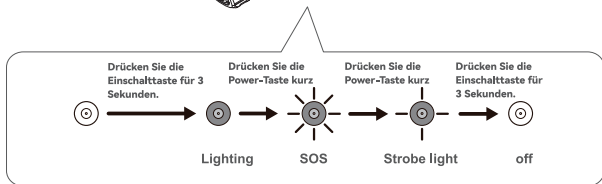
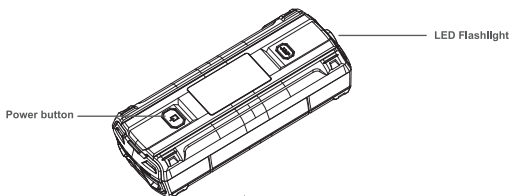



Sicherheitswarnung

1. Versuchen Sie nicht, die Starthilfe durch Verbinden der roten und schwarzen Klemmen kurzzuschließen.
2. Bitte verwenden Sie die Starthilfe bei normaler Temperatur und halten Sie sich von feuchten, heißen und brennbaren Orten fern.
3. Wenn Sie Schwellungen, Leckagen oder Geruch feststellen, stellen Sie bitte die Verwendung des Produkts sofort ein.
4. Starten Sie das Fahrzeug nicht ununterbrochen, zwischen zwei Starts sollten Sie eine Pause von mindestens 30 Sekunden bis 1 Minute einlegen.
5. Bewahren Sie das Produkt an einem trockenen Ort auf, setzen Sie es keinen feuchten Bedingungen oder in der Nähe von korrosiven Materialien aus.
6. Nehmen Sie die Starthilfe nicht auseinander.
7. Schließen Sie die Plus- und Minuspole der Batterieklemmen nicht vertauscht an. (Unser Produkt verfügt über Sicherheitsvorkehrungen, um Verletzungen und Schäden im Falle einer Fehlbedienung zu vermeiden).
8. Kinder dürfen dieses Produkt nicht benutzen.
9. Vermeiden Sie es, die Starthilfe zu benutzen, wenn die Batterieanzeige einen einzelnen Lichtblock anzeigt, um mögliche Schäden am Gerät zu vermeiden.
10. Laden Sie die Batterie vor dem ersten Gebrauch mindestens 3 Stunden lang auf.

Vorsicht

- Lassen Sie das Produkt und sein Zubehör nicht fallen, stoßen Sie nicht dagegen und zerschlagen Sie es nicht.
- Ziehen Sie die Kabel ab, wenn Sie das Produkt nicht mehr verwenden.
- Halten Sie das Gerät von Feuer und hohen Temperaturen fern. Verwenden Sie das Gerät nicht mehr, wenn der Akkupack heiß wird oder die Farbe ändert.
- Wenn Sie Ihrem Fahrzeug Starthilfe geben, vergewissern Sie sich bitte, dass das Starthilfekabel fest befestigt ist. Bitte verwenden Sie dieses Produkt nicht, um Ihrem Auto wiederholt Starthilfe zu geben, Warten Sie mindestens 30 Sekunden, bevor Sie es erneut versuchen.
- Hören Sie auf, das Produkt zu verwenden, wenn Sie Ihr Auto 3 Mal hintereinander nicht starten können.
- Verwenden Sie das Produkt nicht als Ersatz für eine Autobatterie.
- Vergewissern Sie sich vor dem Gebrauch, dass die Pole korrekt sind. Ein verkehrter Anschluss kann Ihr Auto beschädigen oder das Gerät zur Explosion bringen.
- Bitte schließen Sie beim Anschließen zuerst das schwarze Kabel an und entfernen Sie beim Abklemmen zuerst das rote Kabel.
- Setzen Sie das Produkt nicht Wasser oder anderen Flüssigkeiten aus. Verwenden Sie es nicht in feuchten Räumen.
- Bitte laden Sie den Akku mindestens alle 3 Monate auf.
- Entsorgen Sie das Produkt gemäß den örtlichen Gesetzen und Vorschriften.



10 SICHERHEITSSCHUTZ



Over Charge Protection



Over Current Protection



Short Circuit Protection



Reverse Polarity Protection



Low Temp Protection



High Temp Protection



Over Voltage Protection



Over Load Protection



Reverse Charge Protection



Spark Proof Protection

Gewährleistungskarte

Gewährleistungskarte			
MODELL-NR.:		SERIEN-NR.:	
NAME DES HÄNDLERS:			
NAME DES KUNDEN:			
E-MAIL DES KUNDEN:			
DATUM DES KAUFES:			
MA NUMMER:			
BITTE BEWAHREN SIE IHRE QUITTUNG AUF, UM IHRE GARANTIE ZU ÜBERPRÜFEN.			

Green Keeper 18-Monats-Garantiekarte.

- Green Keeper garantiert, dass dieses Produkt (das "Produkt") für einen Zeitraum von 18 Monaten ab dem Kaufdatum (die "Garantiezeit") frei von Material- und Verarbeitungsfehlern ist. Bei Defekten, die während der Garantiezeit gemeldet werden, wird Green Keeper nach eigenem Ermessen und vorbehaltlich der Analyse des technischen Supports von Green Keeper, defekte Produkte entweder reparieren oder ersetzen. Bei Ersatzteilen und Produkten handelt es sich um neue oder gebrauchte Teile, die in Funktion und Leistung mit dem Originalteil vergleichbar sind und für den Rest der ursprünglichen Gewährleistungsfrist garantiert werden.
- DIE HAFTUNG VON GREEN KEEPER IST AUSDRÜCKLICH AUF ERSATZ ODER REPARATUR BESCHRÄNKT. SOWEIT GESETZLICH ZULÄSSIG, HAFTET GREEN KEEPER WEDER GEGENÜBER DEM KÄUFER DES PRODUKTS NOCH GEGENÜBER DRITTEN FÜR BESONDERE, INDIREKTE, FOLGE- ODER EXEMPLARISCHE SCHÄDEN, EINSCHLIESSLICH, ABER NICHT BESCHRÄNKT AUF ENTGANGENEN GEWINN, SACH- ODER PERSONENSCHÄDEN, DIE IN IRGEND EINER WEISE MIT DEM PRODUKT IN ZUSAMMENHANG STEHEN, WIE AUCH IMMER SIE VERURSACHT WURDEN, SELBST WENN GREEN KEEPER VON DER MÖGLICHKEIT SOLCHER SCHÄDEN WUSSTE. DIE HIER DARGELEGTEN GARANTIE ERSETZEN ALLE ANDEREN GARANTIE, OB AUSDRÜCKLICH, STILLSCHWEIGEND, GESETZLICH ODER ANDERWEITIG, EINSCHLIESSLICH UND OHNE EINSCHRÄNKUNG DER STILLSCHWEIGENDEN GARANTIE DER MARKTGÄNGIGKEIT UND EIGNUNG FÜR EINEN BESTIMMTEN ZWECK SOWIE DER GARANTIE, DIE SICH AUS DEM HANDELSBRAUCH ODER DER HANDELSPRAXIS ERGEBEN. FÜR DEN FALL, DASS ANWENDBARE GESETZE GARANTIE, BEDINGUNGEN ODER VERPFLICHTUNGEN AUFERLEGEN, DIE NICHT AUSGESCHLOSSEN ODER GEÄNDERT WERDEN KÖNNEN, GILT DIESER ABSATZ IM GRÖSSTMÖGLICHEN UMFANG, DEN DIESE GESETZE ZULASSEN.
- Diese Garantiekarte gilt ausschließlich zugunsten des ursprünglichen Käufers des Produkts von Green Keeper oder eines von Green Keeper zugelassenen Wiederverkäufers oder Händlers und ist nicht abtretbar oder übertragbar. Um einen Garantieanspruch geltend zu machen, muss der Käufer: (1) beim Green Keeper-Support per E-Mail an support@greenkeeper.co eine RMA-Nummer (Return Merchandise Authorization) und Informationen zum Rückgabort (der "Rückgabort") anfordern und erhalten; und (2) das Produkt zusammen mit der RMA-Nummer, der Garantiekarte, der Quittung oder einer Garantiegebühr (Gebühr nur erforderlich, wenn keine Quittung vorgelegt wird) in Höhe von 40% des MSRP des defekten Produkts (die "Garantiegebühr") [die RMA enthält den entsprechenden Betrag der Garantiegebühr] an den Rückgabort senden. SENDEN SIE DAS PRODUKT NICHT EIN, OHNE VORHER EINE RMA VOM GREEN KEEPER SUPPORT ZU ERHALTEN.
- DER URSPRÜNGLICHE KÄUFER IST FÜR ALLE VERPACKUNGS- UND TRANSPORTKOSTEN FÜR DEN VERSAND DER PRODUKTE ZUM GARANTIESERVICE VERANTWORTLICH (UND MUSS DIESE IM VORAUS BEZAHLEN).
- UNGEACHTET DER OBIGEN AUSFÜHRUNGEN IST DIESE GARANTIEKARTE UNGÜLTIG UND GILT NICHT FÜR PRODUKTE, DIE: (a) die missbräuchlich verwendet, unsachgemäß gehandhabt, missbraucht, unsachgemäß gelagert oder unter extremen Spannungs-, Temperatur-, Schock- oder Vibrationsbedingungen betrieben wurden, die über die Empfehlungen von Green Keeper für eine sichere und effektive Nutzung hinausgehen; (b) die unsachgemäß installiert, betrieben oder gewartet wurden; (c) die ohne die ausdrückliche schriftliche Zustimmung von Green Keeper modifiziert wurden; (d) die von einer anderen Person als Green Keeper zerlegt, verändert oder repariert wurden; (e) deren Mängel nach Ablauf der Garantiezeit gemeldet wurden. DIESE GARANTIEKARTE GILT NICHT für: (1) normale Abnutzung; (2) kosmetische Schäden, die die Funktionalität nicht beeinträchtigen; oder (3) Produkte, bei denen die Green Keeper-Seriennummer fehlt, verändert oder verunstaltet wurde.
- Wenn Sie Fragen zu Ihrer Garantie oder Ihrem Produkt haben, wenden Sie sich an den Green Keeper Support (E-Mail oben) oder schreiben Sie an: The CH Industries Co, Limited, Zimmer 1205, 12/F, Tai Sang Bank Building, 130-132 Des Voeux Road, Central, Hong Kong.

GREEN KEEPER

Multi-function jump starter



Made in P.R.C.

尺寸	140*95 mm
材质	128双铜+骑马钉
工艺	公差: +1
备注	有任何问题及时联系相关作业人员